

# beurer

## LE 150



<b>CS</b>	Odvlhčovač vzduchu	
	Návod k použití .....	3
<b>SK</b>	Odvlhčovač vzduchu	
	Návod na použitie .....	11



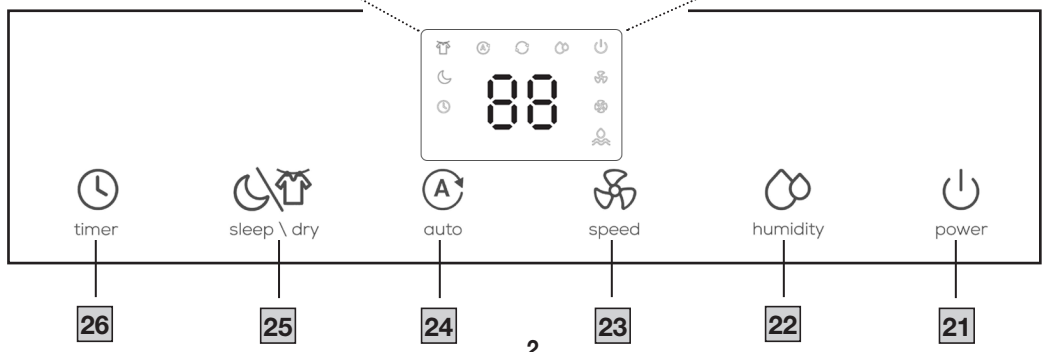
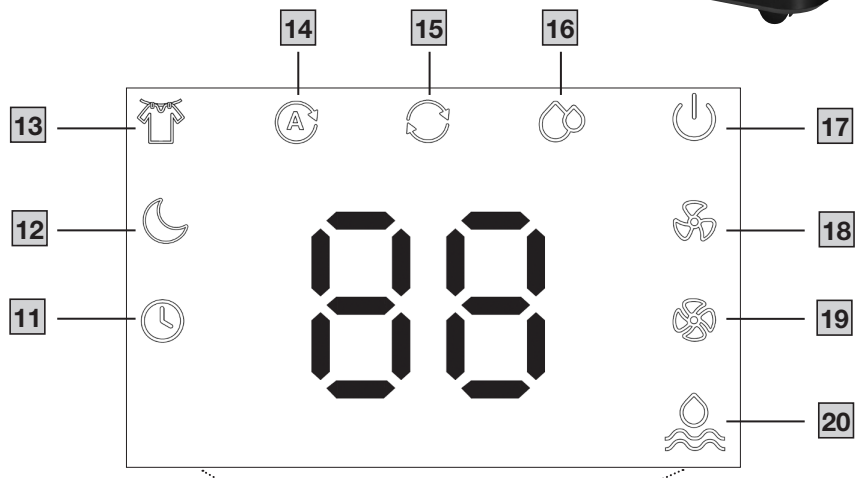
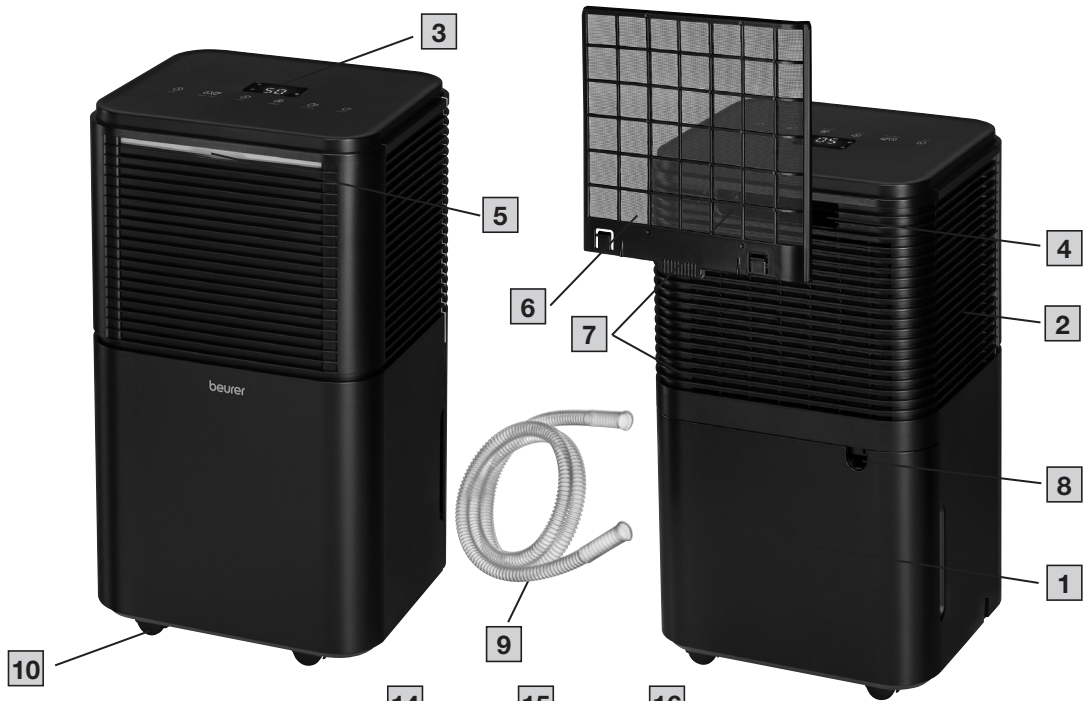



Tento návod k použití si pečlivě prostudujte. Dodržujte varovné a bezpečnostní pokyny. Návod k použití uschovejte pro pozdější použití. Zajistěte, aby návod k použití byl přístupný jiným uživatelům. Při předání přístroje předejte i tento návod k použití.

## ▲ VAROVÁNÍ

- Příklad je určen pouze pro použití v domácím/soukromém prostředí, ne v komerční oblasti.
- Tento přístroj mohou používat děti starší 8 let, i osoby se sníženými fyzickými, smyslovými či mentálními schopnostmi, nebo s nedostatkem zkušeností a znalostí, pokud jsou pod dohledem nebo pokud byly poučeny ohledně bezpečného používání přístroje a pokud chápou z toho vyplývající rizika.
- Děti si s přístrojem nesmějí hrát.
- Čištění a uživatelskou údržbu nesmějí provádět děti bez dohledu.
- Pokud přístroj nepoužíváte, před jeho přepravou a/nebo čištěním vytahněte zástrčku ze zásuvky.
- Postavte přístroj na stabilní a vodorovnou plochu tak, aby kolem něj byl volný prostor asi 50 cm ze všech stran.
- Příklad čistěte pouze předepsaným způsobem. V žádném případě se nesmí dostat kapalina do jednotky ventilátoru.
- Nepoužívejte žádné čisticí prostředky obsahující rozpouštědla.
- Pokud je napájecí kabel poškozený, musí být vyměněn výrobcem, jeho zákaznickým servisem nebo podobně kvalifikovanou osobou, aby se zabránilo nebezpečí.

## OBSAH

1. Obsah balení .....	4	6.8 Funkce rozmrazování .....	8
2. Vysvětlení symbolů.....	4	6.9 Vyprázdnění nádržky na vodu.....	8
3. Použití v souladu s určením.....	4	6.10 Hadička na odvod kondenzátu .....	9
4. Varovné a bezpečnostní pokyny.....	4	7. Čištění, péče a údržba.....	9
5. Popis přístroje.....	6	7.1 Čištění krytu.....	9
6. Použití.....	6	7.2 Čištění nádržky na vodu .....	9
6.1 Instalace odvlhčovače vzduchu.....	7	7.3 Čištění vzduchového filtru.....	9
6.2 Zapnutí a vypnutí odvlhčovače vzduchu .....	7	8. Příslušenství a náhradní díly .....	10
6.3 Nastavení rychlosti ventilátoru.....	7	9. Co dělat v případě problémů?.....	10
6.4 Nastavení režimu odvlhčování .....	7	10. Likvidace .....	10
6.5 Nastavení speciálního režimu .....	7	11. Technické údaje.....	10
6.6 Nastavení časovače.....	8	12. Záruka .....	10
6.7 Ukazatel vlhkosti .....	8		

## 1. OBSAH BALENÍ







Zkontrolujte, zda je obsah balení uložen v neporušeném obalu a zda je kompletní. Před použitím se ujistěte, zda přístroj a jeho příslušenství nevykazují žádná viditelná poškození a zda jsou odstraněny veškeré obaly. V případě pochybností přístroj nepoužívejte a obraťte se na prodejce nebo zákaznický servis. Adresy servisních středisek jsou uvedeny v návodu.

- 1 odvlhčovač vzduchu
- 1 hadička na odvod kondenzátu

## 2. VYSVĚTLENÍ SYMBOLŮ

Na přístroji, v návodu k použití, na obalu a typovém štítku přístroje jsou použity následující symboly:

 <b>NEBEZPEČÍ</b> Tento symbol označuje, že zařízení používá hořlavou chladicí kapalinu. Pokud chladicí kapalina uniká a je vystavena vnějšímu zdroji vznícení, hrozí nebezpečí požáru.
 <b>NEBEZPEČÍ</b> Označuje bezprostředně hrozící nebezpečí. Pokud mu nezabráníte, dojde ke smrti nebo závažným zraněním.
 <b>VAROVÁNÍ</b> Označuje možné hrozící nebezpečí. Pokud mu nezabráníte, může dojít ke smrti nebo závažným zraněním.
 <b>POZOR</b> Označuje možné hrozící nebezpečí. Pokud mu nezabráníte, může dojít k lehkým nebo drobným poraněním.
 <b>UPOZORNĚNÍ</b> Označuje potenciálně škodlivou situaci. Pokud se jí nevyhnete, může dojít k poškození zařízení nebo předmětů v okolí.

 <b>Informace o výrobku</b> Upozornění na důležité informace
 <b>Přečtěte si pokyny.</b>
 <b>Dodržujte návod k použití.</b>
 <b>Označení CE</b> Tento výrobek splňuje požadavky platných evropských a národních směrnic.
 <b>Produkt a součásti obalu roztříďte a zlikvidujte je v souladu s místními předpisy.</b>
 <b>(Elektrický) přístroj nesmí být likvidován spolu s domovním odpadem.</b>
 <b>Výrobce</b>

 <b>Značka pro identifikaci obalového materiálu.</b> A = zkratka materiálu, B = číslo materiálu: 1–7 = plasty, 20–22 = papír a lepenka
 <b>Výrobky prokazatelně odpovídají technickým předpisům EEU</b>
 <b>United Kingdom Conformity Assessed Mark</b>
 <b>Dovozce</b>
 <b>Ukazatel údržby; přečtěte si technickou příručku.</b>
 <b>Skladování ve svislé poloze</b>
 <b>Minimální plocha místnosti</b> ≥ A m <sup>2</sup>
 <b>Zkouška bezpečnosti podle požadavků zákona o bezpečnosti výrobků</b>

## 3. POUŽITÍ V SOULADU S URČENÍM

Odvlhčovač vzduchu je určen výhradně k odvlhčování vzduchu v uzavřených prostorách, s výjimkou vlhkých místností a nevětraných sklepů. Odvlhčovač vzduchu je určen pouze k soukromému použití. Nepoužívejte přístroj v bezprostřední blízkosti vany a sprchy.

### VAROVÁNÍ

Pokud trpíte těžkou poruchou dýchacích cest nebo plic, konzultujte použití odvlhčovače vzduchu nejdříve se svým lékařem. Přístroj lze používat pouze k účelu uvedenému v tomto návodu k použití. Výrobce neručí za škody vzniklé nesprávným nebo lehkomyšlným použitím.

## 4. VAROVNÉ A BEZPEČNOSTNÍ POKYNY

### VAROVÁNÍ

Nebezpečí udušení! Obalový materiál udržujte mimo dosah dětí.

### Nebezpečí úrazu elektrickým proudem

### VAROVÁNÍ

Jako každý elektrický přístroj vyžaduje i tento odvlhčovač vzduchu opatrné a rozvážné používání, aby se zabránilo úrazům elektrickým proudem.

- Používejte proto tento přístroj pouze se síťovým napětím a frekvencí uvedenými na přístroji (typový štítek se nachází vedle přírodního kabelu přístroje).
- Přístroj nikdy nepoužívejte, pokud přístroj nebo jeho příslušenství vykazují viditelné závady. Vadný přístroj znovu nevádějte do provozu, ale kontaktujte zákaznický servis Beurer.
- Přístroj je možné používat pouze se zásuvkou s proudovým chráničem (nebezpečí úrazu elektrickým proudem).
- V případě poruchy, před čištěním a v době, kdy přístroj nepoužíváte, odpojte síťový adaptér od elektrické sítě.
- Přístroj ihned vypněte a odpojte ho od elektrické sítě, pokud dojde k závadám nebo provozním poruchám. Netahejte za síťový kabel nebo za přístroj, pokud chcete vytáhnout zástr-

čku ze zásuvky. Přístroj nikdy nedržte nebo nenoste za síťový kabel. Dbejte na dostatečnou vzdálenost mezi kabelem a teplými povrchy.

- Před odpojením síťové zástrčky přístroj vždy nejdříve vypněte.
- Síťovou zástrčku nikdy nevytahujte ze zásuvky vlhkýma nebo mokřkýma rukama.
- Přístroj uchovávejte mimo dosah ohně, hořlavých nebo výbušných předmětů.
- Zajistěte, aby se otvory odvlhčovače vzduchu a síťový kabel nedostaly do kontaktu s vodou, párou nebo jinými kapalinami.
- Nepoužívejte přístroj v blízkosti hořlavých nebo výbušných plynových směsí.
- Nikdy nesahejte na přístroj, když spadne do vody. Okamžitě vytáhněte síťovou zástrčku ze sítě.
- Přístroj nevystavujte nárazům a dávejte pozor, aby vám nevypadl z rukou.
- Tento přístroj by měl být instalován podle platných místních předpisů.
- Přístroj nenakláňejte ani nepřevracejte.
- Nepoužívejte prodlužovací kabel ani propojovací konektor.
- Nestoupejte na přístroj ani si na něj nesedejte.
- Do výstupu vzduchu [2] nevkládejte prsty ani jiné předměty.
- Nedotýkejte se přívodu vzduchu [7] ani hliníkových lamel přístroje.
- Přístroj nepoužívejte, pokud spadne, je poškozený nebo vykazuje známky nesprávné funkce.
- Přístroj nečistěte chemickými prostředky.
- Zajistěte, aby byl přístroj umístěn mimo dosah ohně, hořlavých nebo výbušných předmětů.
- Přístroj musí být skladován tak, aby nedošlo k jeho mechanickému poškození.
- Ani po skončení životnosti se přístroj nesmí rozebrat nebo pálit.
- Vezměte na vědomí, že chladivo není cítit.
- Rozvody musí být chráněny před fyzickým poškozením a nesmí být instalovány v nevětraných místnostech, pokud jsou menší než 4 m<sup>2</sup>.
- Přístroj musí být skladován v době větrané místnosti, která odpovídá velikosti místnosti určené pro provoz.
- Přístroj nikdy nevkládejte do vody nebo jiné kapaliny, voda se nesmí dostat na přístroj ani do jeho vnitřní části.
- Přístroj nesmí být připojen k elektrické síti prostřednictvím vícenásobné zásuvky s jinými domácími spotřebiči.
- Nepoužívejte prodlužovací kabely.
- Přístroj nesmí být instalován na mokřem nebo zaplaveném povrchu.
- Před výstup vzduchu [2] nezavěšujte záclony nebo mokré oblečení, mohlo by dojít k přetížení přístroje.
- Nad přístroj nezavěšujte mokré oblečení, protože by do přístroje mohla kapat voda.

## Opravy

### VAROVÁNÍ

- Opravy elektrických zařízení mohou provádět jen odborníci. Neodborné opravy mohou být pro uživatele velmi nebezpečné. S opravami se obračejte na zákaznický servis nebo autorizovaného prodejce.
- Přístroj nesmíte rozebrat nebo otevírat.

## Nebezpečí požáru

### VAROVÁNÍ

Při používání přístroje v rozporu s jeho určením, popř. při nedodržování tohoto návodu k použití, může za jistých okolností dojít ke vzniku požáru!

- Při používání proto přístroj nikdy nezakrývejte, např. dekou nebo polštářem.
- Přístroj nikdy nepoužívejte v blízkosti benzínu nebo jiných lehkce vznětlivých materiálů.
- Přístroj nikdy neinstalujte na místo, kde by mohl být vystaven zdrojům tepla.
- Přístroj nikdy neinstalujte v blízkosti zdrojů tepla, např. radiátorů, topných těles, kamen nebo jiných výrobků vytvářejících teplo.
- Nikdy neinstalujte přístroj na místo, kde by mohlo dojít k rozstříknutí oleje nebo vody.
- Přístroj nikdy neinstalujte na místo vystavené přímému slunečnímu záření.
- Přístroj nikdy neinstalujte na místo vystavené mechanickým vibracím, nárazům nebo nadměrnému prachu.
- Přístroj nikdy neinstalujte na místo s nedostatečným větráním (např. do skříně nebo police s knihami).
- Přístroj nikdy neinstalujte na nerovný povrch.
- Při provozu a skladování přístroje se vyhněte přímému slunečnímu záření.



### NEBEZPEČÍ

#### Varovná upozornění pro zacházení s chladivem R-290 (propan)

V tomto přístroji se jako chladivo používá R-290 (propan). R-290 nemá žádný škodlivý vliv na ozonovou vrstvu (ODP), má nízký skleníkový efekt (GWP) a lze ho používat po celém světě. Díky svým účinným a energetickým vlastnostem je R-290 jako chladivo velmi vhodné pro toto použití. Z důvodu vysoké hořlavosti chladiva je nutné dodržovat následující zvláštní opatření.

### VAROVÁNÍ

Přístroj musí být instalován, provozován a skladován v místnosti s podlahovou plochou větší než 4 m<sup>2</sup>.



### VAROVÁNÍ

Nedodržení následujících varování týkajících se chladiva může způsobit výbuch, smrt, zranění nebo škody na majetku.

- Přístroj je určen pouze pro použití s chladivem R-290 (propan). Nepoužívejte žádná jiná chladiva.
- Okruh chladiva je utěsněný. Údržbu chladiva smí provádět pouze kvalifikovaný technik.
- Nevypouštějte chladivo R-290 (propan) do ovzduší.

- Chladivo R-290 (propan) je hořlavé a těžší než vzduch. Nejprve se hromadí v nízkých polohách, ale může být cirkulováno ventilátory.
- Pokud je v místnosti propan nebo máte podezření, že je v místnosti propan, nepokoušejte se o jeho zjištění neškoleným personálem.
- Chladivo R-290 (propan) používané v přístroji je bez zápachu. Nepřítomnost zápachu neznamená, že nedošlo k úniku plynu.
- Pokud zjistíte únik plynu z přístroje, okamžitě evakuujte všechny osoby z místnosti. Místnost vyvětrejte. Přístroj znovu neuvádějte do provozu, ale kontaktujte zákaznický servis Beurer.
- V blízkosti přístroje nepoužívejte otevřený oheň, cigarety ani jiné možné zdroje vznícení.

## Manipulace

### ⚠ POZOR

- Přístroj je třeba vypnout a odpojit od elektrické sítě po každém použití a před každým čištěním.
- Nezasunujte do otvorů přístroje nebo rotujících dílů žádné předměty.
- Hadička na odvod kondenzátu **9** nesmí být při nízkých teplotách vedena ven.
- Před přepravou přístroje vyprázdněte nádržku na vodu **1**, aby nedošlo k jejímu rozlítí.
- Přístroj nenakláňejte, protože by ho mohla poškodit vytékající voda.
- Přístroj během provozu pravidelně kontrolujte.
- Pokud přístroj nepoužíváte, odpojte ho od elektrické sítě.

### UPOZORNĚNÍ

- Na přístroj nestavte žádné předměty.
- Chraňte přístroj před vysokými teplotami.
- Zabraňte škodám způsobeným vodou (např. poškození dřevěných podlah v důsledku stříkající vody) pečlivým zacházením.
- Tento přístroj je vyroben tak, aby poskytoval optimální výkon při teplotách od 5 °C do 30 °C.
- Přístroj přepravujte vždy ve svislé poloze, ne v poloze na bok/ vodorovně.

## 5. POPIS PŘÍSTROJE

Příslušné nákresy jsou zobrazeny na straně 2.

### Přístroj

- 1 Nádržka na vodu
- 2 Výstup vzduchu
- 3 Ovládací panel s LED kontrolkami
- 4 Držadlo
- 5 Ukazatel vlhkosti
- 6 Vzduchový filtr
- 7 Přívod vzduchu
- 8 Otvor pro hadičku na odvod kondenzátu
- 9 Hadička na odvod kondenzátu
- 10 Kolečka

### Displej

- 11 Symbol časovače  
(svítí, když je zapnutý časovač)
- 12 Symbol nočního režimu  
(svítí, když je zapnutý noční režim)
- 13 Symbol sušení prádla  
(svítí, když je zapnutý režim sušení prádla)
- 14 Symbol automatiky  
(svítí, když je zapnutý automatický režim)
- 15 Symbol nepřetržitého provozu  
(svítí, když je zapnuté nepřetržité odvlhčování)
- 16 Symbol cílové vlhkosti vzduchu  
(svítí, když lze nastavit cílovou vlhkost vzduchu)
- 17 Symbol ZAP/VYP  
(svítí, jakmile je přístroj v pohotovostním režimu)
- 18 Nízká rychlost ventilátoru  
(svítí, když je nastavena nízká rychlost ventilátoru)
- 19 Vysoká rychlost ventilátoru  
(svítí, když je nastavena vysoká rychlost ventilátoru)
- 20 Symbol hladiny vody  
(svítí, když je nádržka na vodu plná a je třeba ji vyprázdnit nebo není vložená)

### Tlačítka

- 21 Vypínač  
(zapnutí a vypnutí přístroje)
- 22 Tlačítko vlhkosti vzduchu  
(nastavení cílové vlhkosti vzduchu)
- 23 Tlačítko rychlosti ventilátoru  
(nastavení nízké a vysoké rychlosti ventilátoru)
- 24 Tlačítko automatického režimu  
(nastavení automatického režimu)
- 25 Tlačítko nočního režimu / režimu sušení prádla  
(nastavení nočního režimu / režimu sušení prádla)
- 26 Tlačítko časovače  
(nastavení doby časovače)

## 6. POUŽITÍ

### Přehled použití

#### KROK 1

Instalace odvlhčovače vzduchu  
↳ (kapitola 6.1)



#### KROK 2

Zapnutí odvlhčovače vzduchu  
↳ (kapitola 6.2)



<p><b>KROK 3</b> Výběr rychlosti ventilátoru ↳ (kapitola 6.3)</p>	 nízká   vysoká
<p><b>KROK 4</b> Výběr režimu odvlhčování ↳ (kapitola 6.4)</p>	 nepřetržité odvlhčování   odvlhčování s cílovou vlhkostí vzduchu
<p><b>KROK 5 (volitelně)</b> Nastavení speciálního režimu ↳ (kapitola 6.5)</p>	 režim sušení prádla   noční režim   automatický režim
<p><b>KROK 6 (volitelně)</b> Nastavení časovače ↳ (kapitola 6.6)</p>	 1–24 hodin

## 6.1 Instalace odvlhčovače vzduchu

1. Plastový sáček nechejte zavřený a vyjměte přístroj z krabice směrem nahoru.
2. Nyní odstraňte všechny fólie. Zcela rozviňte síťový kabel, abyste zabránili přehřátí.
3. Před každým použitím zkontrolujte, zda přístroj, síťová zástrčka nebo kabel nejsou poškozeny.
4. Postavte přístroj na rovnou, pevnou a nenásákovou plochu, abyste zabránili vibracím a hluku přístroje.
5. Postavte odvlhčovač vzduchu tak, aby kolem přístroje byl volný prostor asi 50 cm ze všech stran. V blízkosti přístroje nepoužívejte otevřený oheň, cigarety ani jiné možné zdroje vznicení.
6. Dejte pozor na to, aby nikdy nebyl blokován výstup vzduchu **2** a přívod vzduchu **7**.
7. Síťovou zástrčku zapojte do vhodné zásuvky. Kabel položte tak, aby o něj nikdo nemohl zakopnout.
8. Před prvním uvedením do provozu nechte přístroj alespoň 24 hodin stát ve svislé poloze. Pokud byl přístroj nakloněn o více než 45°, nechte ho před uvedením do provozu stát alespoň 24 hodin ve svislé poloze.



Pokud se přístroj převrátil nebo pokud jste změnili jeho umístění, nechte ho alespoň 24 hodin v klidu ve svislé poloze. Neinstalujte přístroj na místo, kde by mohly unikat hořlavé plyny. Přístroj se musí používat v místnosti s podlahovou plochou větší než 4 m<sup>2</sup>.

## 6.2 Zapnutí a vypnutí odvlhčovače vzduchu

1. Odvlhčovač vzduchu zapnete stisknutím vypínače **21**.  
↳ Rozsvítí se symbol nízkých otáček ventilátoru **18** a symbol cílové vlhkosti **16**.
2. Odvlhčovač vzduchu vypnete opětovným stisknutím vypínače **21**.  
↳ Všechny kontrolky LED kromě symbolu ZAP/VYP **17** zhasnou.

## 6.3 Nastavení rychlosti ventilátoru

Odvlhčovač vzduchu má dvě rychlosti ventilátoru. Nízkou **18** a vysokou rychlost ventilátoru **19**.



Nelze zvolit, pokud je odvlhčovač vzduchu v nočním režimu nebo v režimu sušení prádla.

- Nízkou **18** nebo vysokou rychlost ventilátoru **19** zvolíte při zapnutém odvlhčovači vzduchu stisknutím tlačítka rychlosti ventilátoru **23**.  
↳ Na displeji se rozsvítí aktuálně nastavená rychlost ventilátoru **18** nebo **19**.

## 6.4 Nastavení režimu odvlhčování

Přístroj má dva různé režimy odvlhčování.

- **Nepřetržité odvlhčování**
- **Odvlhčování s cílovou vlhkostí vzduchu**

### Nepřetržité odvlhčování

Při nepřetržitém odvlhčování se prostor odvlhčuje nepřetržitě.

- Nepřetržité odvlhčování zapnete opakovaným stisknutím tlačítka vlhkosti vzduchu **22**, dokud se na displeji nezobrazí „--“. Rozsvítí se symbol nepřetržitého provozu **15**.

### Odvlhčování s cílovou vlhkostí vzduchu

Při odvlhčování s cílovou vlhkostí se prostor odvlhčuje pouze do nastavené cílové hodnoty (např. vlhkost vzduchu 50 %). Po dosažení nastavené cílové hodnoty se odvlhčování vypne.



Odvlhčování s cílovou vlhkostí funguje pouze v tomto režimu nebo v nočním režimu.

1. Nejsou-li vybrány žádné režimy, můžete libovolně zvolit cílovou vlhkost vzduchu a rychlost ventilátoru.
2. Tlačítkem vlhkosti vzduchu **22** zvolte cílovou vlhkost vzduchu (volitelně od 30 do 80 %, v krocích po 5 %). Symbol cílové vlhkosti vzduchu **16** se rozsvítí. Pokud se při volbě po 80 % na displeji zobrazí „--“, přístroj opět zahájí nepřetržité odvlhčování.
3. Pomocí tlačítka rychlosti ventilátoru **23** můžete navíc volit mezi nízkou a vysokou rychlostí ventilátoru. Rozsvítí se symbol rychlosti ventilátoru **18** nebo **19**.

## 6.5 Nastavení speciálního režimu

Přístroj je vybaven třemi volitelnými speciálními režimy, které lze zvolit podle potřeby.

- **Noční režim**
- **Režim sušení prádla pro oblečení**
- **Automatický režim**

### Noční režim

V nočním režimu se automaticky nastaví nízká rychlost ventilátoru **18**, zhasnou všechny LED kontrolky a vypnou se tóny tlačítek, aby byl zajištěn nerušený a příjemný spánek. Cílovou vlhkost vzduchu lze v nočním režimu vždy nastavit.

- Noční režim zapnete stisknutím tlačítka nočního režimu / režimu sušení prádla **25**.  
↳ Symbol nočního režimu **12** se rozsvítí na 3 sekundy a poté se ztlumí. Všechny ostatní kontrolky LED a tóny tlačítek jsou vypnuté.

### Režim sušení prádla pro oblečení

Přístroj je vybaven speciálním režimem sušení prádla pro případ, že chcete sušit oblečení v obytných prostorách a působit proti vznikající vlhkosti vzduchu. Navíc může oblečení schnout rychleji. V tomto režimu sušení prádla se automaticky nastavuje vysoká rychlost ventilátoru **19** a nepřetržitě odvlhčování. Zde nelze nastavit cílovou vlhkost vzduchu.

### VAROVÁNÍ

Nebezpečí úrazu elektrickým proudem! Nepokládejte prádlo přímo na přístroj. Nevěste prádlo nad přístroj, protože by do něj mohla natéct voda a způsobit zkrat.

Umístěte přístroj tak, aby byl od všech stran vzdálen alespoň 50 cm. Udržujte místnost uzavřenou (včetně dveří a oken).

1. Režim sušení prádla zapnete dvojným stisknutím tlačítka nočního režimu / režimu sušení prádla **25**.  
↳ Na displeji se rozsvítí symbol sušení prádla **13**.
2. Režim sušení prádla vypnete opětovným stisknutím tlačítka nočního režimu / režimu sušení prádla **25**.  
↳ Na displeji zhasne symbol sušení prádla **13**. Přístroj se přepne do režimu „Odvlhčování s cílovou vlhkostí vzduchu“.

### Automatický režim

V automatickém režimu se vzduch v místnosti automaticky odvlhčuje tak, aby vlhkost vzduchu byla vždy mezi 45–55 %.

1. Automatický režim zapnete stisknutím tlačítka automatického režimu **24**. Rozsvítí se symbol automatického režimu **14**.
2. Nízkou **18** nebo vysokou rychlost ventilátoru **19** zvolíte při zapnutém odvlhčovači vzduchu stisknutím tlačítka rychlosti ventilátoru **23**.
3. Automatický režim vypnete opětovným stisknutím tlačítka automatického režimu **24**. Symbol automatického režimu **14** zhasne.

### 6.6 Nastavení časovače

Odvlhčovač je vybaven funkcí časovače, která umožňuje nastavit počet hodin, po kterých se má přístroj během provozu samostatně vypnout nebo zapnout.

1. Tlačítkem časovače **26** zvolte požadovanou dobu časovače (volitelně od 1 do 24 hodin, v krocích po 1 hodině). Na displeji se zobrazí aktuálně nastavená doba časovače. Jakmile nastavená doba časovače na displeji pětkrát blikne, je doba časovače potvrzena a symbol časovače **11** se rozsvítí. Po potvrzení doby časovače se na displeji opět zobrazí aktuální vlhkost vzduchu.
2. Chcete-li v mezidobí zobrazit zbývající dobu časovače, stiskněte tlačítko časovače **26**. Na displeji se krátce zobrazí zbývající doba časovače (v hodinách), po jejímž uplynutí se odvlhčovač vzduchu automaticky vypne.
3. Časovač vypnete opakovaným stisknutím tlačítka časovače **26**, dokud se na displeji nezobrazí „00“.

#### Doba vypnutí:

Stiskněte tlačítko časovače **26**, když je přístroj v provozu, a nastavte dobu vypnutí. Po uplynutí nastavené doby se přístroj vypne.

#### Doba zapnutí:

Stiskněte tlačítko časovače **26**, když je přístroj vypnutý, a nastavte dobu zapnutí. Po uplynutí nastavené doby se přístroj zapne.

### 6.7 Ukazatel vlhkosti

Ukazatel vlhkosti **5** zobrazuje na přístroji aktuální vlhkost okolního vzduchu.

Nízká vlhkost < 45 % = ukazatel vlhkosti vzduchu modrý  
Optimální vlhkost vzduchu 45–65 % = ukazatel vlhkosti vzduchu zelený  
Vysoká vlhkost vzduchu > 65 % = ukazatel vlhkosti vzduchu červený

### 6.8 Funkce rozmrazování

Pokud se přístroj používá v prostředí s nižšími teplotami, může se uvnitř přístroje tvořit námraza. Pro zajištění správné funkce je odvlhčovač vzduchu vybaven funkcí rozmrazování.

Při teplotě mezi 5 °C a 16 °C přístroj automaticky spustí funkci rozmrazování na dobu 10 minut.

- ↳ Během rozmrazování bliká na displeji symbol ZAP/VYP **17**.

Po uplynutí 10 minut bude přístroj dál pracovat normálně po dobu 60 minut.

**i** Během funkce rozmrazování přístroj nevypnejte a nepokoušejte se proces rozmrazování urychlit.

### 6.9 Vyprázdnění nádržky na vodu

Je-li nádržka na vodu **1** plná, rozsvítí se symbol hladiny vody **20** červeně a přístroj automaticky přestane pracovat. Zazní zvukový signál (v nočním režimu nezazní) a na displeji se zobrazí hlášení „FL“.

Při vyprazdňování nádržky na vodu **1** postupujte takto:

1. Stiskněte vypínač **21** a vypněte odvlhčovač vzduchu.  
↳ Všechny kontrolky LED kromě symbolu ZAP/VYP **17** zhasnou.
2. Opatrně vytáhněte nádržku na vodu **1** za boční prohlubně směrem dozadu.
3. Vyprázdňete nádržku na vodu **1** výstupem z nádržky.

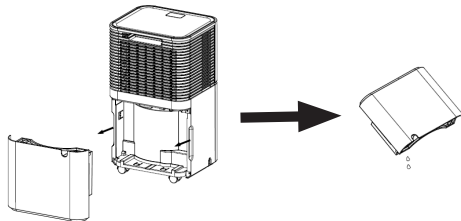

4. Před opětovným vložením nádržky zkontrolujte pohyblivost plováku. Plovák nesmí být zablokovaný. Pokud je plovák zablokovaný, může to vést k chybnému zobrazení hladiny vody na displeji („FL“ pro plnou nádržku na vodu).

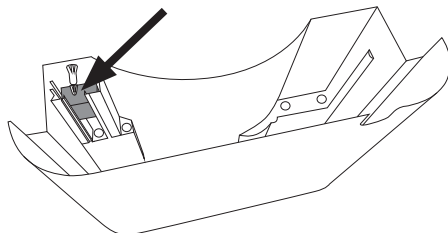

5. Nádržku na vodu **1** opět zasuňte do přístroje.



## 6.10 Hadička na odvod kondenzátu

Při nepřetržitém provozu připojte příloženou hadičku na odvod kondenzátu [9] k přístroji. Kondenzovaná voda může automaticky odtékat do dostatečně velké záchytné nádoby nebo vhodného odtoku.

### ▲ POZOR

- Nikdy neblokujte výstup hadičky na odvod kondenzátu, jinak by kondenzát stékal zpět do nádržky na vodu [1].
- Neohýbejte hadičku na odvod kondenzátu [9].
- Dbejte na to, aby mezi připojením hadičky na odvod kondenzátu [8] a odtokem byl zajištěn dostatečný sklon, jen tak může kondenzovaná voda dobře odtékat. Dbejte na to, aby konec hadičky na odvod kondenzátu ležel po celé ploše na podkladu.
- [9] Hadička na odvod kondenzátu musí být správně připojena k otvoru [8] na přístroji.
- Nezalamujte hadičku na odvod kondenzátu [9].
- Otvor pro hadičku na odvod kondenzátu [8] musí být vždy pevně uzavřen silikonovou zátkou, pokud není hadička na odvod kondenzátu připojena.

1. Natáhněte hadičku na odvod kondenzátu [9] přímým směrem.
2. Prostrčte jeden konec hadice na kondenzát kulatým otvorem [8] na zadní straně přístroje, nad nádrží na vodu.
3. Pevně přitlačte hadici k výstupu vody.
4. Druhý konec hadičky na odvod kondenzátu nasměrujte do odtoku.
5. Chcete-li kondenzát zachytit zpět do nádržky na vodu [1], vytáhněte hadičku na odvod kondenzátu.

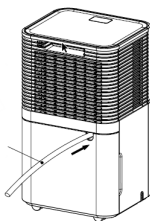

## 7. ČIŠTĚNÍ, PÉČE A ÚDRŽBA

### ▲ VAROVÁNÍ

- Před každým čištěním se ujistěte, že je zástrčka přístroje odpojená od elektrické sítě!
- Přístroj vždy skladujte v originálním obalu. Přístroj se smí skladovat pouze ve svislé poloze. Na přístroj nepokládejte žádné předměty.
- Přístroj skladujte v dobře větrané místnosti o velikosti minimálně 4 m<sup>2</sup>.
- Přístroj skladujte v suchu a chraňte ho před mrazem a nadměrným teplem.
- Před uskladněním přístroj vyčistěte a nechte ho úplně vyschnout.
- Přístroj musí být skladován v místnosti bez trvalých zdrojů tepla (např. otevřený oheň, spuštěné plynové nebo elektrické topení).

Toto zařízení obsahuje chladivo R290. Množství chladiva je však menší než 1 kg a nachází se v uzavřeném chladicím okruhu. Údržbu smí provádět pouze vyškolení technici nebo servisní personál společnosti Beurer. Při správném použití a nepoškozeném chladicím okruhu není nutné zařízení doplňovat chladivem.

Pravidelné čištění je předpokladem pro hygienický, bezporuchový provoz. Vylijte vodu z nádržky odvlhčovače vzduchu a kompletně ji vyčistěte, pokud nebyl přístroj v provozu déle než 3 dny. Při nedostatečném čištění a hygieně se mohou ve vodě tvořit bakterie, řasy nebo plísně.

## 7.1 Čištění krytu

Odvlhčovač vzduchu čistěte jemnou, lehkce navlhčenou utěrkou. Nepoužívejte žádná rozpouštědla nebo jiné agresivní čisticí nebo abrazivní prostředky, neboť by mohlo dojít k poškození povrchu přístroje. Dbejte na to, aby se do vnitřní části přístroje nedostala žádná vlhkost.

## 7.2 Čištění nádržky na vodu

1. Opatrně vysuňte nádržku na vodu podle obrázku směrem dozadu.
2. Každé 2 týdny vypláchněte nádržku na vodu čistou vodou. V případě zvlášť intenzivního používání byste měli nádržku na vodu čistit ještě v kratších intervalech. Usazeniny v nádržce na vodu případně odstraňte plastovým kartáčkem.

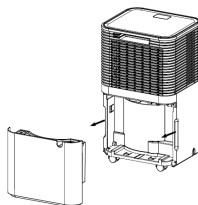

## 7.3 Čištění vzduchového filtru

### UPOZORNĚNÍ

Doporučujeme čistit vzduchový filtr [6] každých 14 dnů, protože se v něm může usazovat prach a omezovat průtok vzduchu. Nepoužívejte přístroj bez vloženého vzduchového filtru [6].

1. Vysuňte nádržku na vodu [1].
2. Vyjměte vzduchový filtr [6].

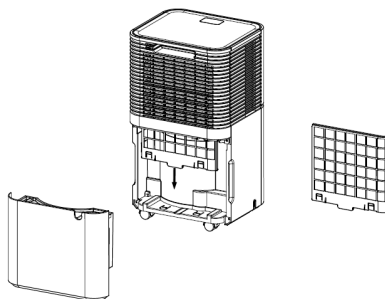

3. V případě lehkého znečištění použijte kartáč vysavače k opatrnému odstranění zbytků prachu ze sítka.
4. Při silném znečištění namočte vzduchový filtr [6] do vody o teplotě cca 40 °C. Poté jemně opláchněte neutrálním čisticím prostředkem.
5. Než vzduchový filtr [6] nasadíte zpět do přístroje, nechte ho zcela vyschnout. Vzduchový filtr [6] nikdy nenasazujte vlhký nebo mokvý.
6. Nasadte vzduchový filtr [6] a nádržku na vodu [1] zpět do přístroje.

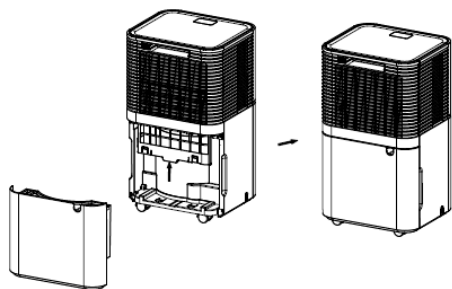

## 8. PŘÍSLUŠENSTVÍ A NÁHRADNÍ DÍLY

Příslušenství a náhradní díly naleznete na internetových stránkách [www.beurer.com](http://www.beurer.com) nebo kontaktujte příslušný servis ve své zemi (podle adres servisních středisek). Kromě toho můžete příslušenství a náhradní díly zakoupit ve specializovaných prodejnách.

Název	Číslo výrobku nebo objednávací číslo
Plastový kryt s filtrem	110.105
Nádržka na vodu	110.101
Hadička na odvod kondenzátu	110.106
Víko nádržky na vodu	110.103

## 9. CO DĚLAT V PŘÍPADĚ PROBLÉMU?

### Přístroj nefunguje:

- Přístroj není připojen k elektrické síti. Zapijte síťovou zástrčku do zásuvky a zapněte přístroj.
- Přístroj se z bezpečnostních důvodů vypnul. Před opětovným uvedením do provozu přístroj nejprve vyčistěte a znovu naplňte. Poté znovu zapněte.

### Přístroj se automaticky zastaví při odvlhčování:

- Nádržka na vodu je plná. Vyprázdněte nádržku na vodu a poté přístroj opět zapněte.
- Nádržka na vodu nebyla správně nasazena. Umístěte nádržku na vodu do správné polohy.
- Vzduchový filtr je ucpaný. Vyčistěte vzduchový filtr [6].
- Přístroj může provádět automatické odmrazování. Během funkce odmrazování nedochází k odvlhčování.

### Přístroj nefunguje správně:

- Místnost je příliš velká. Přístroj se doporučuje pro použití v místnostech do 30 m<sup>2</sup>.
- Vzduchový filtr je ucpaný. Vyčistěte vzduchový filtr [6].
- Přívod vzduchu [7] nebo výstup vzduchu [2] jsou zablokované. Dejte pozor na to, aby nebyl nikdy blokován přívod vzduchu [7] a výstup vzduchu [2].
- V místnosti dochází k vysoké výměně vzduchu. Zavřete okna a dveře.
- Přístroj pracuje nadále, i když bylo dosaženo cílové vlhkosti. Z důvodu ochrany komponentů přístroje pokračuje odvlhčování ještě přibližně 3 minuty po dosažení cílové vlhkosti.

## Na displeji se zobrazí chybové hlášení:

Zobrazení	Problém	Odstanění problému
E2	Vadný snímač vlhkosti	Kontaktujte zákaznický servis
LO	Vlhkost okolí < 20 %	Odvlhčovač vzduchu se kvůli vlastní ochraně vypne
HI	Vlhkost okolí > 90 %	
CL	Ochrana proti nízkým teplotám: teplota okolí < 5 °C	Přístroj nepoužívejte v místnostech s teplotou pod 5 °C.
CH	Ochrana proti vysokým teplotám: teplota okolí > 38 °C	Přístroj nepoužívejte v místnostech s teplotou vyšší než 38 °C.
FL	Nádržka na vodu je plná, není vůbec vložena nebo není vložena správně	Vyprázdněte nádržku na vodu nebo ji vložte správně

## 10. LIKVIDACE

V zájmu ochrany životního prostředí nelze přístroj po ukončení jeho životnosti likvidovat spolu s domácím odpadem. Likvidace se musí provést prostřednictvím příslušných sběrných míst ve vaší zemi. Dodržujte místní předpisy pro likvidaci materiálů. Přístroj zlikvidujte podle směrnice EU o odpadních elektrických a elektronických zařízeních (OEEZ). Pokud se chcete na něco zeptat, obraťte se na příslušný obecní úřad, který má likvidaci na starosti.

Adresy míst zpětného odběru odpadních zařízení vám poskytnou např. místní orgány státní správy, místní podniky zabývající se likvidací odpadu nebo prodejce přístroje.



## 11. TECHNICKÉ ÚDAJE

Model	LE 150
Napětí / výkon	220–240 V, 50 Hz / 200 W (30 °C, rel. vlhkost 80 %)
Rozměry (d × š × v)	22,0 x 25,0 x 45,5 cm
Hmotnost přístroje	10,0 kg
Doporučená velikost místnosti	do 30 m <sup>2</sup>
Obsah nádržky na vodu	2,0 l
Výkon odvlhčování	12 l / 24 h (30 °C, 80 % relativní vlhkosti)
Chladivo	R-290 (propan), 50 g
Schéma zapojení	Viz poslední strana tohoto návodu k použití

## 12. ZÁRUKA

Více informací o záruce a záručních podmínkách naleznete v přiloženém záručním listu.



Pred uvedením do prevádzky si pozorne prečítajte tento návod na použitie. Dodržiavajte výstražné a bezpečnostné pokyny. Tento návod na použitie si ponechajte na neskoršie použitie. Návod na použitie sprístupnite iným používateľom. Pri postúpení prístroja odovzdajte aj návod na použitie.

## ▲ VAROVANIE

- Tento prístroj je určený iba na použitie v domácom/súkromnom prostredí, nie na komerčné použitie.
- Tento prístroj môžu používať deti vo veku od 8 rokov ako aj osoby s obmedzenými fyzickými, zmyslovými alebo duševnými schopnosťami, s nedostatkom skúseností alebo s nedostatočnými vedomosťami, ak sú pod dohľadom alebo ak boli poučené o bezpečnom používaní prístroja a ak rozumejú nebezpečenstvám, ktoré z toho vyplývajú.
- Deti sa nesmú hrať so zariadením.
- Čistenie a používateľskú údržbu nesmú vykonávať deti bez dozoru.
- Ak prístroj nepoužívate, pred prepravou a/alebo pred čistením vytiahnite sieťovú zástrčku.
- Prístroj postavte na stabilnú a vodorovnú plochu, aby bolo na všetkých stranách okolo prístroja 50 cm voľného miesta.
- Prístroj čistite iba uvedeným spôsobom. V žiadnom prípade nesmie do jednotky ventilátora preniknúť kvapalina.
- Nepoužívajte čistiace prostriedky obsahujúce rozpúšťadlá.
- Ak je poškodený napájací kábel, musí ho vymeniť výrobca, jeho zákaznícky servis alebo podobne kvalifikovaná osoba, aby sa predišlo nebezpečenstvu.

## OBSAH

1. Obsah balenia .....	12	6.8 Funkcia odmravovania .....	16
2. Vysvetlenie symbolov .....	12	6.9 Vyprázdenie nádržky na vodu .....	16
3. Účel použitia .....	12	6.10 Hadica na kondenzát .....	17
4. Výstražné a bezpečnostné upozornenia .....	12	7. Čistenie, starostlivosť a údržba .....	17
5. Popis prístroja .....	14	7.1 Čistenie telesa .....	17
6. Použitie .....	14	7.2 Čistenie nádržky na vodu .....	17
6.1 Umiestnenie odvlhčovača vzduchu .....	15	7.3 Čistenie vzduchového filtra .....	17
6.2 Zapnutie/vypnutie odvlhčovača vzduchu .....	15	8. Príslušenstvo a náhradné diely .....	18
6.3 Nastavenie rýchlosti ventilátora .....	15	9. Čo robiť, ak sa vyskytnú problémy? .....	18
6.4 Nastavenie režimu odvlhčovania .....	15	10. Likvidácia .....	18
6.5 Nastavenie špeciálneho režimu .....	15	11. Technické údaje .....	18
6.6 Nastavenie časovača .....	16	12. Záruka .....	18
6.7 Indikátor vlhkosti vzduchu .....	16		





## 1. OBSAH BALENIA

Skontrolujte obsah balenia a overte, či kartónový obal nevykazuje vonkajšie poškodenia a či je obsah kompletný. Pred použitím sa musíte uistiť, že prístroj a príslušenstvo nevykazujú žiadne viditeľné poškodenia a že je odstránený všetok obalový materiál. V prípade pochybností ho nepoužívajte a obráťte sa na svojho predajcu alebo na uvedenú adresu zákazníckeho servisu.





- 1 odvlhčovač vzduchu
- 1 hadica na kondenzát

## 2. VYSVETLENIE SYMBOLOV

Na prístroji, v návode na použitie, na obale a na typovom štítku prístroja sa používajú nasledovné symboly:

	<b>NEBEZPEČENSTVO</b> Tento symbol označuje, že prístroj používa horľavé chladivo. Ak chladivo uniká a je vystavené externému zdroju vznietenia, hrozí nebezpečenstvo požiaru.
	<b>NEBEZPEČENSTVO</b> Označuje bezprostredne hroziace nebezpečenstvo. Ak sa mu nezabráni, následkom bude smrť alebo najťažšie zranenia.
	<b>VAROVANIE</b> Označuje možné hroziace nebezpečenstvo. Ak sa mu nezabráni, následkom môžu byť smrť alebo najťažšie zranenia.
	<b>POZOR</b> Označuje možné hroziace nebezpečenstvo. Ak sa mu nezabráni, následkom môžu byť ľahké alebo drobné poranenia.
	<b>UPOZORNENIE</b> Označuje potenciálne škodlivú situáciu. Ak sa je nezabráni, môže sa poškodiť zariadenie alebo niečo v jeho okolí.

	<b>Informácia o produkte</b> Upozornenie na dôležité informácie
	Prečítajte si pokyny
	Dodržiavajte pokyny v návode na obsluhu
	<b>Značka CE</b> Tento výrobok spĺňa požiadavky platných európskych a národných noriem.
	Oddelte výrobok a obalové komponenty a zlikvidujte ich v súlade s komunálnymi predpismi.
	
	(Elektrické) zariadenia sa nesmú likvidovať s komunálnym odpadom
	Výrobca

	Označenie na identifikáciu obalového materiálu. A = skratka materiálu, B = číslo materiálu: 1 – 7 = plasty, 20 – 22 = papier a kartón
	Výrobky preukázateľne zodpovedajú požiadavkám technických predpisov EAEU
	United Kingdom Conformity Assessed Mark
	Dovozca
	Indikátor údržby; prečítajte si technickú príručku
	Skladovanie vo vzpriamenej polohe
	Minimálna plocha miestnosti ≥ A m <sup>2</sup>
	Kontrolovaná bezpečnosť podľa požiadaviek zákona o bezpečnosti výrobkov

## 3. ÚČEL POUŽITIA

Odvlhčovač vzduchu je určený výlučne na odvlhčovanie vzduchu v uzavretých priestoroch, s výnimkou vlhkých miestností a nevetraných pivníc. Odvlhčovač vzduchu je určený výlučne na súkromné použitie. Prístroj nepoužívajte v bezprostrednej blízkosti vane a sprchy.

### VAROVANIE

Ak trpíte závažným ochorením dýchacích ciest alebo pľúc, poraďte sa pred použitím odvlhčovača vzduchu so svojim lekárom. Prístroj je určený len na účel popísaný v tomto návode na použitie. Výrobca neručí za škody, ktoré vzniknú v dôsledku nesprávneho alebo ľahkovážneho použitia.

## 4. VÝSTRAŽNÉ A BEZPEČNOSTNÉ UPOZORNENIA

### VAROVANIE

Nebezpečenstvo udusení! Obal uchovávajte mimo dosahu detí.

### Zásah elektrickým prúdom

### VAROVANIE

S týmto odvlhčovačom vzduchu, rovnako ako s každým elektrickým prístrojom, je potrebné zaobchádzať opatrne a obozretne, aby ste predišli nebezpečenstvu zásahu elektrickým prúdom.

- Prístroj používajte iba so sieťovým napätím a frekvenciou uvedenými na prístroji (typový štítok sa nachádza vedľa sieťového prívodu jednotky prístroja).
- Prístroj nikdy nepoužívajte, ak sú prístroj alebo príslušenstvo viditeľne poškodené alebo spadol. Poškodený prístroj opäť neuvádzajte do prevádzky, ale kontaktujte zákaznícky servis Beurer.
- Prístroj sa môže pripájať výlučne na zásuvku, ktorá je vybavená prúdovým chráničom (nebezpečenstvo zásahu elektrickým prúdom).
- V prípade poruchy prístroja, pred čistením alebo ak nepoužívate prístroj, vytiahnite sieťový zdroj so zástrčkou.

## Nebezpečenstvo požiaru

### ▲ VAROVANIE

V prípade použitia prístroja v rozpore s jeho určením, resp. v prípade nedodržania tohto návodu na použitie hrozí za určitých okolností nebezpečenstvo požiaru!

- Prístroj ihneď vypnite, ak sa pokazí alebo sa vyskytnú prevádzkové poruchy, a odpojte ho od zdroja napájania. Netahajte za elektrický kábel alebo za prístroj, ak chcete vytiahnuť zástrčku zo zásuvky. Nikdy nedržte alebo nenoste prístroj uchopením za sieťový kábel. Udržiavajte odstup medzi káblami a teplými povrchmi.
- Pred vytiahnutím zástrčky zo zásuvky vždy prístroj vypnite.
- Nikdy nevyťahujte zástrčku zo zásuvky s mokrymi alebo vlhkými rukami.
- Prístroj uchovávajte mimo dosahu ohňa, horľavých alebo výbušných predmetov.
- Uistite sa, že vonkajší kryt odvlhčovača vzduchu a sieťový kábel neprichádzajú do styku s vodou, parou alebo inými tekutinami.
- Nepoužívajte prístroj v blízkosti horľavých alebo výbušných zmesí.
- V žiadnom prípade nesiahajte na prístroj, ktorý spadol do vody. Ihneď vytiahnite sieťovú zástrčku.
- Prístroj nevystavujte otrasom a nenechajte ho spadnúť na zem.
- Tento prístroj musí byť inštalovaný súlade s miestnymi inštaláčnymi predpismi.
- Prístroj nenakláňajte ani neprevracajte.
- Nepoužívajte predlžovacie káble ani adaptéry.
- Nelezte na prístroj ani si naň nesadajte.
- Do výstupu vzduchu [2] nekladajte prsty ani iné predmety.
- Nedotýkajte sa vstupu vzduchu [7] ani hliníkových lamiel prístroja.
- Prístroj nepoužívajte, ak spadol, je poškodený alebo vykazuje známky poruchy.
- Prístroj nečistite chemikáliami.
- Uistite sa, že prístroj je umiestnený ďaleko od ohňa, horľavých alebo výbušných predmetov.
- Prístroj sa musí skladovať tak, aby sa zabránilo mechanickému poškodeniu.
- Prístroj ani po použití nerozdeľujte ani nespaliťte.
- Upozorňujeme, že chladivá nemajú žiadny zápach.
- Potrubia musia byť chránené pred fyzickým poškodením a nesmú sa inštalovať v nevetranej miestnosti, ak je menšia ako 4 m<sup>2</sup>.
- Prístroj sa musí skladovať v dobre vetranej miestnosti, ktorá zodpovedá veľkosti miestnosti určenej na prevádzku.
- Prístroj nikdy neponárajte do vody alebo inej kvapaliny, na prístroj ani do jeho vnútra sa nesmie dostať žiadna voda.
- Prístroj sa nesmie pripájať k elektrickej sieti cez viacnásobnú zásuvku s inými domácimi spotrebičmi.
- Nepoužívajte žiadne predlžovacie káble.
- Prístroj sa nesmie inštalovať na mokrom alebo zaplavenom podklade.
- Nevešajte záclony alebo mokré oblečenie pred výstup vzduchu [2], pretože to spôsobí preťaženie prístroja.
- Na prístroj sa nesmie vešať mokré oblečenie, pretože inak môže do prístroja kvapkať voda.

- Prístroj preto nepoužívajte nikdy zakrytý, napr. dekou alebo vankúšom.
- Prístroj nikdy nepoužívajte v blízkosti benzínu alebo iných ľahko zápalných látok.
- Prístroj nikdy neumiestňujte na miesto, kde môže byť vystavený zdrojom tepla.
- Prístroj nikdy neumiestňujte do blízkosti zdrojov tepla, ako sú radiátory, vyhrievacie podušky, pece alebo iné výrobky, ktoré vytvárajú teplo.
- Nikdy neumiestňujte prístroj na miesto, kde by mohlo dôjsť k vystreknutiu oleja alebo vody.
- Prístroj nikdy neumiestňujte na miesto, kde je vystavený priamemu slnečnému žiareniu.
- Prístroj nikdy neumiestňujte na miesto, kde je vystavený mechanickým vibráciám, nárazom alebo nadmernému prachu.
- Prístroj nikdy neumiestňujte na miesto s nedostatočným vetraním (napr. do skrine alebo knižnice).
- Prístroj nikdy nestavajte na nerovný povrch.
- Pri prevádzke a skladovaní prístroja sa vyhýbajte priamemu slnečnému žiareniu.



### NEBEZPEČENSTVO

#### Výstražné pokyny pre manipuláciu s chladivom R-290 (propánový plyn)

Prístroj používa ako chladivo R-290 (propán). R-290 nemá žiadny škodlivý vplyv na ozónovú vrstvu (ODP), má nízky skleníkový efekt (GWP) a je dostupné po celom svete. Vďaka svojim efektívnym a energetickým vlastnostiam je R-290 ako chladivo veľmi vhodné na toto použitie. Z dôvodu vysokej horľavosti chladiva je potrebné dodržiavať nasledujúce špeciálne bezpečnostné opatrenia.

### VAROVANIE

Prístroj sa musí inštalovať, prevádzkovať a skladovať v miestnosti s plochou väčšou ako 4 m<sup>2</sup>.



## Oprava

### ▲ VAROVANIE

- Opravy na elektrických prístrojoch smú vykonávať iba odborníci. Pri neodbornej oprave môže používateľovi hroziť značné nebezpečenstvo. Pri opravách sa obráťte na zákaznický servis alebo na autorizovaného predajcu.
- Prístroj sa nesmie rozoberať alebo otvárať pomocou náradia.

### ▲ VAROVANIE

Nedodržanie nasledujúcich varovaní týkajúcich sa chladiva môže mať za následok výbuch, smrť, zranenie alebo poškodenie majetku.

- Prístroj je určený len na použitie R-290 (propánový plyn) ako chladiva. Nepoužívajte žiadne iné chladivá.
- Okruh chladiva je utesnený. Údržbu chladiva smie vykonávať iba kvalifikovaný technik.
- Nevypúšťajte chladivo R-290 (propánový plyn) do atmosféry.

- Chladiivo R-290 (propánový plyn) je horľavé a ťažšie ako vzduch. Najskôr sa hromadí v nízkyh oblastiach, ale môžu ho cirkulovať ventilátory.
- Ak sa v miestnosti nachádza propánový plyn alebo máte podozrenie, že je prítomný, nedovoľte nevyškolenému personálu pokúšať sa zistiť príčinu.
- Chladiivo R-290 (propánový plyn) použité v prístroji je bez zápachu. Neprítomnosť zápachu neznamená, že plyn neunikol.
- Ak zistíte únik plynu z prístroja, okamžite evakuujte všetky osoby z miestnosti. Miestnosť vetrajte. Prístroj opäť neuvažujte do prevádzky, ale kontaktujte zákaznický servis Beurer.
- V blízkosti prístroja nepoužívajte otvorený oheň, cigarety ani iné možné zápalné zdroje.

## Manipulácia

### ▲ POZOR

- Po každom použití a pred každým čistením prístroj vypnite a vytiahnite zo zásuvky.
- Do otvorov prístroja alebo rotujúcich častí nezasúvajte žiadne predmety.
- Hadica na kondenzovanú vodu [9] sa pri nízkyh teplotách nesmie vyvádzať von.
- Pred prepravou prístroja vyprázdňte nádržku na vodu [1], aby ste zabránili rozliatiu vody.
- Prístroj nenakláňajte, pretože vytekajúca voda môže prístroj poškodiť.
- Príležitostne kontrolujte prístroj počas prevádzky.
- Keď prístroj nepoužívate, odpojte ho od elektrickej siete.

### UPOZORNENIE

- Na prístroj neukladajte žiadne predmety.
- Prístroj chráňte pred vysokými teplotami.
- Opatrnou manipuláciou predchádzajte škodám spôsobeným vodou (napr. poškodenie pri vode striekajúcej na drevenú podlahu).
- Tento prístroj je navrhnutý tak, aby poskytoval optimálny výkon v rozsahu 5 °C až 30 °C.
- Prístroj vždy prepravujte zvislo, nie bokom/vodorovne.

## 5. POPIS PRÍSTROJA

Príslušné nákresy sú zobrazené na strane 2.

### Prístroj

- 1 Nádržka na vodu
- 2 Výstup vzduchu
- 3 Ovládacia jednotka s LED kontrolkami
- 4 Rukoväť
- 5 Ukazovateľ vlhkosti vzduchu
- 6 Vzduchový filter
- 7 Vstup vzduchu
- 8 Otvor na hadicu na kondenzát
- 9 Hadica na kondenzát
- 10 Kolieska

### Displej

- 11 Symbol časovača (svieti, keď je časovač zapnutý)

- 12 Symbol noci (svieti, keď je zapnutý nočný režim)
- 13 Symbol sušenia bielizne (svieti, keď je zapnutý režim sušenia bielizne)
- 14 Symbol automatiky (svieti, keď je zapnutý automatický režim)
- 15 Symbol nepretržitej prevádzky (svieti, keď je zapnuté nepretržité odvlhčovanie)
- 16 Symbol cieľovej vlhkosti vzduchu (svieti, keď je možné nastaviť cieľovú vlhkosť vzduchu)
- 17 Symbol zapnutia/vypnutia (svieti, keď je prístroj v pohotovostnom režime)
- 18 Nízka rýchlosť ventilátora (svieti, keď je nastavená nízka rýchlosť ventilátora)
- 19 Vysoká rýchlosť ventilátora (svieti, keď je nastavená vysoká rýchlosť ventilátora)
- 20 Symbol hladiny vody (svieti, keď je nádržka na vodu plná a musí sa vyprázdniť alebo nie je vložená)

### Tlačidlá

- 21 Tlačidlo ZAP/VYP (zapnutie/vypnutie prístroja)
- 22 Tlačidlo vlhkosti vzduchu (nastavenie cieľovej vlhkosti vzduchu)
- 23 Tlačidlo rýchlosti ventilátora (nastavenie nízkej a vysokej rýchlosti ventilátora)
- 24 Tlačidlo automatiky (nastavenie automatického režimu)
- 25 Tlačidlo Noc/sušenie bielizne (nastavenie nočného režimu/režimu sušenia bielizne)
- 26 Tlačidlo časovača (nastavenie trvania časovača)

## 6. POUŽITIE

### Prehľad použitia

#### KROK 1



Umiestnenie odvlhčovača vzduchu  
↳ (kapitola 6.1)



#### KROK 2

Zapnutie odvlhčovača vzduchu  
↳ (kapitola 6.2)



<p><b>KROK 3</b> Výber rýchlosti ventilátora ↳ (kapitola 6.3)</p>	 nízka   vysoká
<p><b>KROK 4</b> Výber režimu odvlhčovania ↳ (kapitola 6.4)</p>	 kontinuálne odvlhčovanie   odvlhčovanie s cieľovou vlhkosťou vzduchu
<p><b>KROK 5 (voliteľné)</b> Nastavenie špeciálneho režimu ↳ (kapitola 6.5)</p>	 Režim sušenia bielizne   Režim spánku   Automatický režim
<p><b>KROK 6 (voliteľné)</b> Nastavenie časovača ↳ (kapitola 6.6)</p>	 1 – 24 hodín

## 6.1 Umiestnenie odvlhčovača vzduchu

1. Nechajte fóliové vrecko zatvorené a vyberte prístroj smerom nahor.
2. Teraz odstráňte všetky fólie. Sieťový kábel úplne rozviňte, aby ste zabránili prehriatiu.
3. Pred každým použitím skontrolujte prístroj, zástrčku a kábel, či nie sú poškodené.
4. Prístroj postavte na rovný, pevný podklad odolný voči vode, aby ste zabránili vibráciám a hluku.
5. Postavte odvlhčovač vzduchu tak, aby bolo okolo prístroja zo všetkých strán 50 cm voľného miesta. V blízkosti prístroja nepoužívajte otvorený oheň, cigarety ani iné možné zápalné zdroje.
6. Dbajte na to, aby výstup vzduchu [2] a vstup vzduchu [7] prístroja neboli nikdy blokované.
7. Zasuňte sieťovú zástrčku do vhodnej zásuvky. Kábel uložte tak, aby nehrozilo zakopnutie.
8. Pred prvým uvedením do prevádzky nechajte prístroj minimálne 24 hodín vo vertikálnej polohe. Ak je prístroj naklonený o viac ako 45°, nechajte ho pred uvedením do prevádzky minimálne 24 hodín v zvislej polohe.



Ak prístroj spadol alebo ak ste zmenili jeho umiestnenie, prístroj by mal byť v pokoji najmenej 24 hodín vo zvislej polohe. Prístroj neumiestňujte na miesto, kde môžu unikať horľavé plyny. Prístroj sa musí prevádzkovať v miestnosti s plochou väčšou ako 4 m<sup>2</sup>.

## 6.2 Zapnutie/vypnutie odvlhčovača vzduchu

1. Na zapnutie odvlhčovača vzduchu stlačte tlačidlo ZAP/VYP [21].  
↳ Rozsvieti sa nízka rýchlosť ventilátora [18] a symbol cieľovej vlhkosti vzduchu [16].
2. Na vypnutie odvlhčovača vzduchu znovu stlačte tlačidlo ZAP/VYP [21].  
↳ Zhasnú všetky LED okrem symbolu ZAP/VYP [17].

## 6.3 Nastavenie rýchlosti ventilátora

Odvlhčovač vzduchu má tri rýchlosti ventilátora. Nízka [18] a vysoká rýchlosť ventilátora [19].



Odvlhčovač vzduchu je v nočnom režime alebo v režime sušenia bielizne.

- Na prepínanie medzi nízkou [18] a vysokou rýchlosťou ventilátora [19] stlačte na zapnutom odvlhčovači vzduchu tlačidlo rýchlosti ventilátora [23].  
↳ Na displeji sa rozsvieti aktuálne nastavená rýchlosť ventilátora [18] alebo [19].

## 6.4 Nastavenie režimu odvlhčovania

Prístroj disponuje dvoma režimami odvlhčovania.

- **Nepretržité odvlhčovanie**
- **Odvlhčovanie s cieľovou vlhkosťou vzduchu**

### Nepretržité odvlhčovanie

Pri nepretržitom odvlhčovaní je miestnosť odvlhčovaná bez prerušenia.

- Na zapnutie nepretržitého odvlhčovania stlačte tlačidlo vlhkosti vzduchu [22] dovedty, kým sa na displeji nezobrazí „--“. Symbol nepretržitej prevádzky [15] sa rozsvieti.

### Odvlhčovanie s cieľovou vlhkosťou vzduchu

Pri odvlhčovaní s cieľovou vlhkosťou je miestnosť odvlhčovaná len po dosiahnutí vopred nastavenej cieľovej hodnoty (napr. 50 % vlhkosti vzduchu). Po dosiahnutí nastavenej cieľovej hodnoty sa odvlhčovanie zastaví.



Odvlhčovanie s cieľovou vlhkosťou vzduchu funguje len v tomto režime alebo v nočnom režime.

1. Ak nie sú zvolené žiadne režimy, môžete si ľubovoľne zvoliť cieľovú vlhkosť vzduchu a rýchlosť ventilátora.
2. Tlačidlom vlhkosti vzduchu [22] zvolíte cieľovú vlhkosť vzduchu (možno zvoliť medzi 30 – 80 %, v krokoch po 5 %). Symbol cieľovej vlhkosti vzduchu [16] sa rozsvieti. Keď sa pri výbere po 80 % na displeji zobrazí „--“, prístroj opäť beží s nepretržitým odvlhčovaním.
3. Tlačidlom rýchlosti ventilátora [23] môžete navyše zvoliť medzi nízkou a vysokou rýchlosťou ventilátora. Rozsvieti sa symbol rýchlosti ventilátora [18] alebo [19].

## 6.5 Nastavenie špeciálneho režimu

Prístroj má tri voliteľné špeciálne režimy, ktoré je možné zvoliť podľa potreby.

- **Režim spánku**
- **Režim sušenia bielizne**
- **Automatický režim**

### Nočný režim

V nočnom režime sa automaticky nastaví nízka rýchlosť ventilátora [18] a vypnú sa všetky LED a tóny tlačidiel, aby sa zabezpečil neru-

šený a oddychový spánok. Cieľová vlhkosť vzduchu je v nočnom režime vždy nastaviteľná.

- Na zapnutie nočného režimu stlačte tlačidlo nočného režimu/sušenia bielizne **25**.  
↳ Symbol noci **12** sa rozsvieti na 3 sekundy a potom sa stlmí. Všetky ostatné LED a tóny tlačidiel sú vypnuté.

### Režim sušenia bielizne pre oblečenie

Prístroj disponuje špeciálnym režimom sušenia bielizne pre prípad, že chcete sušiť oblečenie v obytných priestoroch a pôsobiť proti vznikajúcej vlhkosti vzduchu. Okrem toho môže oblečenie rýchlejšie schnúť.

V tomto režime sušenia bielizne sa automaticky nastaví vysoká rýchlosť ventilátora **19** a nepretržité odvlhčovanie. Tu nie je možné nastaviť cieľovú vlhkosť vzduchu.

### VAROVANIE

Nebezpečenstvo zásahu elektrickým prúdom! Priamo na prístroj nekladte žiadnu bielizeň. Na prístroj nevesajte bielizeň, mohla by doň vniknúť voda a spôsobí skrat.

Prístroj umiestnite tak, aby zo všetkých strán zostala vzdialenosť minimálne 50 cm. Miestnosť udržiavajte zatvorenú (vrátane dverí a okien).

1. Na zapnutie režimu sušenia bielizne stlačte dvakrát tlačidlo nočného režimu/sušenia bielizne **25**.  
↳ Na displeji sa rozsvieti symbol sušenia bielizne **13**.
2. Na opätovné vypnutie režimu sušenia bielizne stlačte raz tlačidlo nočného režimu/sušenia bielizne **25**.  
↳ Na displeji zhasne symbol sušenia bielizne **13**. Prístroj sa prepne na nastavenie odvlhčovania „Odvlhčovanie s cieľovou vlhkosťou vzduchu“.

### Automatický režim

V automatickom režime sa vzduch v miestnosti automaticky odvlhčuje tak, aby sa vlhkosť vzduchu vždy nachádzala medzi 45 – 55 %.

1. Na zapnutie automatického režimu stlačte tlačidlo ZAP/VYP **24**. Rozsvieti sa symbol automaticky **14**.
2. Na prepínanie medzi nízkou **18** a vysokou rýchlosťou ventilátora **19** stlačte na zapnutom odvlhčovači vzduchu tlačidlo rýchlosti ventilátora **23**.
3. Ak chcete vypnúť automatický režim, stlačte znovu tlačidlo automaticky **24**. Symbol automaticky **14** zhasne.

### 6.6 Nastavenie časovača

Odvlhčovač vzduchu má funkciu časovača, pomocou ktorej môžete určiť, po koľkých hodinách by sa mal prístroj automaticky vypnúť alebo zapnúť.

1. Tlačidlom časovača **26** zvolíte požadovanú dĺžku časovača (na výber od 1 do 24 hodín, v krokoch po 1 hodine). Na displeji sa zobrazí aktuálne nastavená dĺžka časovača. Keď nastavená dĺžka časovača na displeji päťkrát zabliká, je dĺžka časovača potvrdená a symbol časovača **11** začne svietiť. Po potvrdení dĺžky časovača sa na displeji opäť zobrazí aktuálna vlhkosť vzduchu.
2. Ak si chcete medzičasom pozrieť zostávajúcu dĺžku časovača, stlačte tlačidlo časovača **26**. Na displeji sa krátko zobrazí zostávajúca dĺžka časovača (v hodinách), po uplynutí ktorej sa odvlhčovač vzduchu automaticky vypne.
3. Na vypnutie časovača stlačte tlačidlo časovača **26** dovtedy, kým sa na displeji nezobrazí „00“.

#### Čas vypnutia:

Stlačte tlačidlo časovača **26**, kým je prístroj v prevádzke, aby ste určili čas vypnutia. Po zvolenom čase sa prístroj vypne.

#### Doba zapnutia:

Stlačte tlačidlo časovača **26**, keď je prístroj vypnutý, aby ste určili čas zapnutia. Po zvolenom čase sa prístroj zapne.

### 6.7 Indikátor vlhkosti vzduchu

Indikátor vlhkosti vzduchu **5** zobrazuje na prístroji aktuálnu vlhkosť okolitého vzduchu.

Nízka vlhkosť < 45 % = modrý indikátor vlhkosti

Optimálna vlhkosť vzduchu 45 – 65 % = indikátor vlhkosti vzduchu zelený

Vysoká vlhkosť > 65 % = indikátor vlhkosti červený

### 6.8 Funkcia odmrazovania

Ak sa prístroj používa v prostredí s nízkou teplotou, môže sa vnútri prístroja vytvoriť námraza. Aby sa zabezpečila bezchybná činnosť, odvlhčovač vzduchu má k dispozícii funkciu odmrazovania.

Prístroj spustí funkciu odmrazovania automaticky na 10 minút pri teplote medzi 5 °C a 16 °C.

↳ Počas odmrazovania bliká na displeji symbol ZAP/VYP **17**.

Po uplynutí 10 minút bude prístroj bežať normálne 60 minút.



Počas odmrazovania prístroj nevypínajte a nepokúšajte sa urýchliť proces odmrazovania.

### 6.9 Vyprázdnenie nádrčky na vodu

Keď je nádrčka na vodu **1** plná, symbol hladiny vody **20** sa rozsvieti načerveno a prístroj sa automaticky zastaví. Zaznie zvukový signál (okrem nočného režimu) a na displeji sa zobrazí hlásenie „FL“.

Na vyprázdnenie nádrčky na vodu **1** postupujte nasledovne:

1. Vypnite odvlhčovač vzduchu stlačením tlačidla ZAP/VYP **21**.  
↳ Všetky LED okrem symbolu ZAP/VYP **17** zhasnú.
2. Opatrne potiahnite nádrčku na vodu **1** za bočné priehlbiny na držanie smerom dozadu.
3. Nádrčku na vodu **1** nenapĺňajte cez výpust nádrčky.

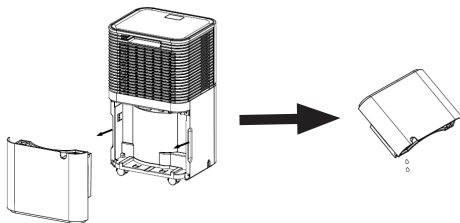

4. Pred opätovným nasadením nádrčky skontrolujte pohyblivosť plávaka. Plavák nesmie byť zablokovaný. Ak je plavák zablokovaný, môže to viesť k nesprávnemu zobrazeniu hladiny vody na displeji („FL“ pre plnú nádrčku na vodu).

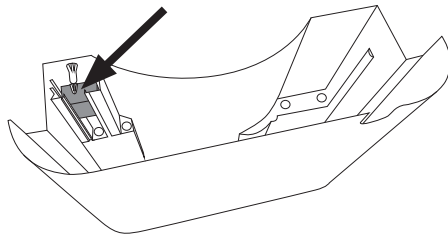

5. Následne vložte nádrčku na vodu **1** späť do prístroja.



## 6.10 Hadica na kondenzát

Pri nepretržitej prevádzke pripojte dodanú hadicu na kondenzát **9** k prístroju. Kondenzovaná voda môže automaticky odtekať do dostatočne veľkej zbernej nádoby alebo do vhodného odtoku.

### ▲ POZOR

- Nikdy neblokujte výstup hadice na kondenzát, inak bude kondenzovaná voda prúdiť späť do nádrčky na vodu **1**.
- Hadicu na kondenzát **9** neohýbajte.
- Dbajte na to, aby bol medzi otvorom hadice na kondenzát **8** a odtokom dostatočný sklon, aby mohla prichádzajúca kondenzovaná voda odtekať. Dbajte na to, aby koniec hadice na kondenzát ležal rovno na dne.
- Hadica na kondenzát **9** musí byť správne pripojená k otvoru **8** na prístroji.
- Hadicu na kondenzát **9** nezalamujte.
- Otvor pre hadicu na kondenzát **8** musí byť vždy pevne uzavretý silikónovou zátkou, keď nie je pripojená žiadna hadica na kondenzát.

1. Vyrovnajte hadicu na kondenzát **9**.

2. Zasuňte jeden koniec hadičky na kondenzát cez okrúhly otvor **8** na zadnej strane prístroja nad nádrčkou na vodu.

3. Pevne zatlačte hadičku na výstup vody.

4. Druhý koniec hadice na kondenzát nasmerujte do odtoku.

5. Ak chcete kondenzát znovu zachytávať cez nádrčku na vodu **1**, vyťahnite hadicu na kondenzát.

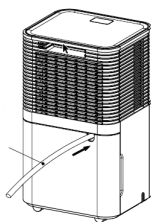

## 7. ČISTENIE, STAROSTLIVOSŤ A ÚDRŽBA

### ▲ VAROVANIE

- Pred každým čistením a údržbou sa uistite, že je odpojená zástrčka prístroja!
- Prístroj vždy skladujte v originálnom obale. Prístroj sa smie skladovať len vo vzpriamenej polohe. Na prístroj sa nesmú pokladať žiadne predmety.
- Prístroj skladujte v dobre vetranej miestnosti s veľkosťou minimálne 4 m<sup>2</sup>.
- Prístroj skladujte na suchom mieste chránenom pred mrazom a teplom.
- Pred uskladnením prístroj vyčistite a nechajte ho úplne vyschnúť.
- Prístroj sa musí skladovať v miestnosti, kde nie sú žiadne trvalé zdroje tepla (napr. otvorený oheň, prevádzkovaný plynový spotrebič alebo prevádzkovaný elektrický ohrievač).

Tento prístroj obsahuje chladivo R290. Množstvo chladiva je však menšie ako 1 kg a nachádza sa v uzavretom chladiacom okruhu. Údržbu smú vykonávať iba vyškolení technici alebo servisný personál spoločnosti Beurer. Prístroj sa pri správnom použití a nepoškodenom chladiacom okruhu nemusí dopĺňať chladivom.

Pravidelné čistenie je predpokladom pre hygienickú a bezpečovú prevádzku. Bezpodmienečne vyprázdňte a vyčistite nádrž na vodu odvlhčovača vzduchu, ak prístroj nebol v prevádzke dlhšie ako 3 dni. V prípade nedostatočného čistenia a hygieny sa vo vode môžu tvoriť baktérie, riasy a plesne.

## 7.1 Čistenie telesa

Odvlhčovač vzduchu čistíte mäkkou, mierne navlhčenou utierkou. Nepoužívajte rozpúšťadlá ani iné agresívne čistiace prostriedky ani brúsivá, pretože by mohlo dôjsť k poškodeniu povrchu. Dbajte pritom na to, aby sa dovnútra prístroja nedostala vlhkosť.

## 7.2 Čistenie nádrčky na vodu

1. Opatrne vyťahnite nádrčku na vodu smerom dozadu, ako je zobrazené.
2. Nádrčku na vodu každé 2 týždne vypláchnite čistou vodou. Pri obzvlášť intenzívnom používaní by sa nádrčka na vodu mala čistiť v ešte kratších intervaloch. V prípade potreby odstráňte všetky usadeniny z nádrčky na vodu pomocou plastovej kefy.

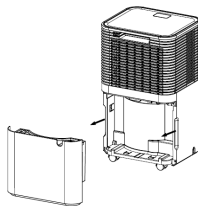

## 7.3 Čistenie vzduchového filtra

### UPOZORNENIE

Vzduchový filter **6** odporúčame čistiť každých 14 dní, pretože sa v ňom môže usadzovať prach a obmedzovať prietok vzduchu. Prístroj nepoužívajte bez vloženého vzduchového filtra **6**.

1. 1. Vyťahnite nádrčku na vodu **1**.

2. Vyberte vzduchový filter **6**.

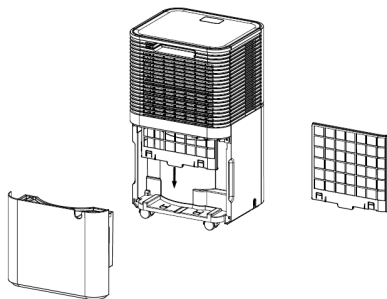

3. V prípade ľahkého znečistenia použite kefku vysávača na opatrné odstránenie zvyškov prachu zo sitka.

4. Pri silnom znečistení namočte vzduchový filter **6** do vody s teplotou cca 40 °C. Potom ho opatrne opláchnite neutrálnym čistiacim prostriedkom.

5. Nechajte vzduchový filter **6** úplne vyschnúť predtým, ako ho znovu nasadíte na prístroj. Vzduchový filter **6** nikdy nepoužívajte vlhký alebo mokry.

6. Následne vložte vzduchový filter **6** a nádrž na vodu **1** späť do prístroja.

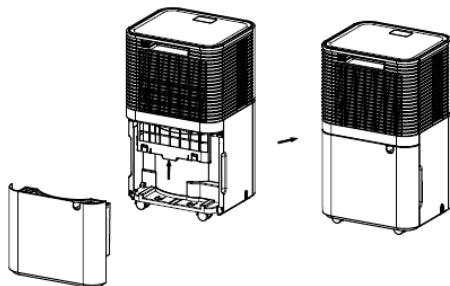

## 8. PRÍSLUŠENSTVO A NÁHRADNÉ DIELY

"Príslušenstvo a náhradné diely nájdete na stránke [www.beurer.com](http://www.beurer.com) alebo sa obráťte na príslušnú adresu servisu vo svojej krajine (podľa zoznamu servisných adries). Okrem toho dostanete príslušenstvo a náhradné diely aj v obchode.

Označenie	Výrobné, resp. objednávacie číslo
Plastový kryt s filtrom	110.105
Nádržka na vodu	110.101
Hadica na kondenzát	110.106
Veko nádržky na vodu	110.103

## 9. ČO ROBIŤ, AK SA VYSKYTNÚ PROBLÉMY?

### Prístroj nefunguje:

- Prístroj nie je zapojený do elektrickej siete. Zapojte sieťovú zástrčku a zapnite prístroj.
- Prístroj sa z bezpečnostných dôvodov vypol. Na opätovné uvedenie do prevádzky prístroj najskôr vyčistíte a opäť naplníte. Následne ho opäť zapnete.

### Prístroj automaticky prestane odvlhčovať:

- Nádržka na vodu je plná. Vyprázdňte nádržku na vodu, následne prístroj znova zapnite.
- Nádržka na vodu nebola správne vložená. Nádržku na vodu postavte do správnej polohy.
- Vzduchový filter je upchatý. Vyčistíte vzduchový filter **6**.
- Prístroj pokiaľ možno vykoná automatické odmravovanie. Počas odmravovania nedochádza k odvlhčovaniu.

### Prístroj nefunguje dostatočne:

- Miestnosť je príliš veľká. Prístroj sa odporúča na použitie v miestnostiach do 30 m<sup>2</sup>.
- Vzduchový filter je upchatý. Vyčistíte vzduchový filter **6**.
- Blokovaný vstup vzduchu **7** alebo výstup vzduchu **2**. Uistite sa, že vstup vzduchu **7** a výstup vzduchu **2** nie sú blokované.
- V miestnosti je príliš veľká výmena vzduchu. Zatvorte okná a dvere.
- Prístroj pokračuje v prevádzke, aj keď bola dosiahnutá cieľová vlhkosť. Na ochranu komponentov prístroja pokračuje odvlhčovanie aj po dosiahnutí cieľovej vlhkosti vzduchu cca 3 minúty.

## Na displeji sa zobrazí chybové hlásenie:

Zobrazenie	Problém	Odstánenie
E2	Chybný snímač vlhkosti	Kontaktujte zákaznický servis
LO	Vlhkosť okolia < 20 %	Odvlhčovač vzduchu sa na vlastnú ochranu vypne
HI	Vlhkosť okolia > 90 %	
CL	Ochrana pred nízkymi teplotami: teplota okolia < 5 °C	Prístroj nepoužívajte v miestnostiach s teplotou nižšou ako 5 °C.
CH	Ochrana pred vysokými teplotami: teplota okolia > 38 °C	Prístroj nepoužívajte v miestnostiach s teplotou vyššou ako 38 °C.
FL	Nádržka na vodu je plná, nie je vložená alebo nie je vložená správne	Vyprázdnite alebo správne vložte nádržku na vodu

## 10. LIKVIDÁCIA

V záujme ochrany životného prostredia sa prístroj po skončení svojej životnosti nesmie likvidovať s komunálnym odpadom. Likvidácia sa môže vykonať prostredníctvom príslušných zberných miest vo vašej krajine. Pri likvidácii materiálov dodržiavajte miestne predpisy. Prístroj zlikvidujte v súlade so smernicou ES o odpadoch z elektrických a elektronických zariadení – WEEE (Waste Electrical and Electronic Equipment). V prípade otázok sa obráťte na miestny úrad zodpovedný za likvidáciu. O zberných miestach pre staré zariadenia sa informujte, napr. na svojom miestnom obecnom, resp. mestskom úrade, v miestnych podnikoch na spracovanie odpadov alebo u svojho predajcu.



## 11. TECHNICKÉ ÚDAJE

Model	LE 150
Sieťové napätie/výkon	220 – 240 V, 50 Hz/200 W (30 °C, 80 % rH)
Rozmery (D × Š × V)	22,0 x 25,0 x 45,5 cm
Vlastná hmotnosť prístroja	10,0 kg
Odporúčaná veľkosť miestnosti	do 30 m <sup>2</sup>
Objem nádržky	2,0 l
Výkon odvlhčovania	12 l/24 h (30 °C, 80 % rel. vlhkosť)
Chladivo	R-290 (propánový plyn), 50 g
Schéma zapojenia	Pozri poslednú stranu tohto návodu na použitie

## 12. ZÁRUKA

Blížšie informácie o záruke a záručných podmienkach nájdete v priloženom záručnom liste.

# ELECTRIC CIRCUIT DIAGRAM

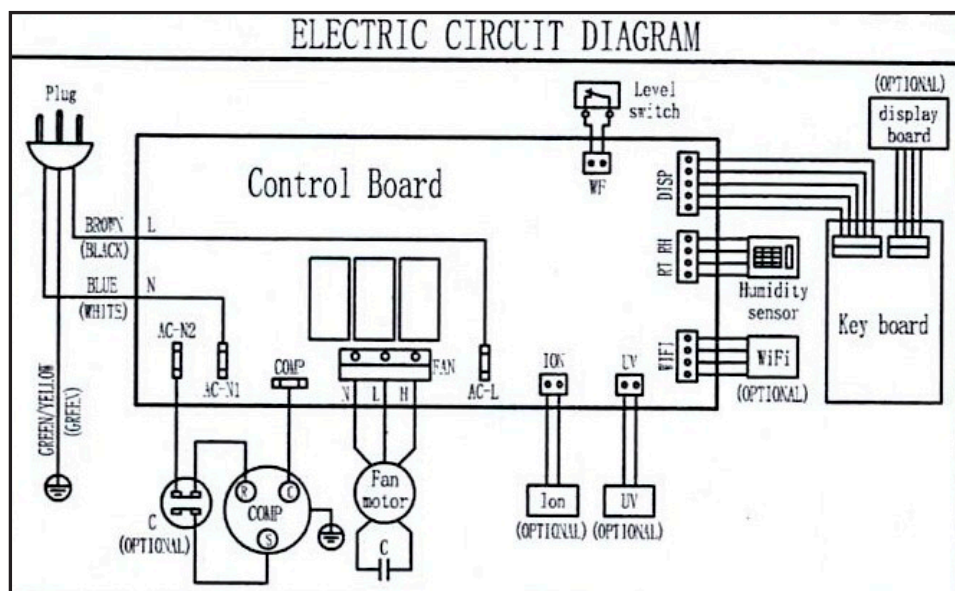



Beurer GmbH  
Söflinger Str. 218 • 89077 Ulm, Germany  
[www.beurer.com](http://www.beurer.com) • [www.beurer-healthguide.com](http://www.beurer-healthguide.com)



103:16\_LE150\_2024-10-14\_01\_IM2\_BEU\_CS\_SK