

beurer

FC 72

CZ



CZ **Iontová obličejová sauna**
Návod k použití

Obsah

1. Obsah balení.....2	6. Uvedení do provozu.....5
2. Bezpečnostní pokyny.....3	7. Obsluha.....6
3. K seznámení.....4	8. Čištění.....7
4. Použití v souladu s určením.....4	9. Likvidace.....7
5. Popis přístroje.....5	10. Technické údaje.....7

Vážená zákaznice, vážený zákazníku,

jsme rádi, že jste si vybrali výrobek z našeho sortimentu. Naše značka je synonymem pro vysoce kvalitní, důkladně vyzkoušené výrobky k použití v oblastech určování energetické spotřeby, hmotnosti, krevního tlaku, tělesné teploty, srdečního tepu, pro jemnou manuální terapii, masáže, vzduchovou terapii, péči o krásu i o dítě.

Přečtěte si pečlivě tento návod k použití, uschovejte ho pro pozdější použití, poskytněte ho i ostatním uživatelům a řiďte se pokyny, které jsou v něm uvedené.

S pozdravem
Váš tým Beurer

1. Obsah balení

- 1 iontová obličejová sauna FC 72
- 1 odměrka
- 1 návod k použití







VAROVÁNÍ

- Příklad: Přístroj je určen pouze pro použití v domácím/soukromém prostředí, ne v komerční oblasti.
- Tento přístroj mohou používat děti starší 8 let, i osoby se sníženými fyzickými, smyslovými či mentálními schopnostmi, nebo s nedostatkem zkušeností a znalostí, pokud jsou pod dohledem nebo pokud byly poučeny ohledně bezpečného používání přístroje a pokud chápou z toho vyplývající rizika.
- Děti si s přístrojem nesmějí hrát.
- Čištění a uživatelskou údržbu nesmějí provádět děti bez dohledu.
- Pokud je síťový přívodní kabel tohoto přístroje poškozen, je třeba zajistit jeho výměnu u výrobce nebo v jeho zákaznickém servisu nebo u podobně kvalifikované osoby, aby se zabránilo nebezpečí.

2. Bezpečnostní pokyny

Vysvětlení symbolů

V návodu k použití, na obalu a typovém štítku přístroje a příslušenství jsou použity následující symboly:

 Varování	Varovné upozornění na nebezpečí poranění nebo riziko ohrožení zdraví.
 Pozor	Bezpečnostní upozornění na možné poškození zařízení/příslušenství.
	NEBEZPEČÍ Přístroj se nesmí používat ve vodě nebo v její blízkosti (např. umyvadlo, sprcha, vana) – nebezpečí úrazu elektrickým proudem!
	Značka CE potvrzuje, že výrobek odpovídá požadavkům, které Evropské společenství klade na výrobce.
	Likvidace podle směrnice o nakládání se starými elektrickými a elektronickými zařízeními – WEEE (Waste Electrical and Electronic Equipment).
	Výrobce
	Přístroj má dvojnásobnou ochrannou izolaci a odpovídá tak třídě ochrany 2.

Důležitá bezpečnostní upozornění před použitím přístroje

Varování

- Přístroj lze používat pouze k účelu uvedenému v tomto návodu. Výrobce neručí za škody vzniklé neodborným nebo lehkomyšlným použitím. Tento přístroj není určen pro použití v komerčním prostředí nebo zdravotnickém zařízení. Přístroj používejte jen pro soukromé domácí účely.
- Opravy smí provádět pouze autorizovaný servis, protože pro opravy jsou zapotřebí speciální nástroje, popř. speciální díly. V opačném případě nárok na záruku zaniká.
- Nepoužívejte přístroj v těchto případech: srdeční onemocnění, zarudnutí kůže, záněty, otoky, přecitlivělost některých míst, cukrovka, poranění, popáleniny, ekzém nebo lupenka.
- V těhotenství nebo při zdravotních problémech konzultujte použití přístroje se svým lékařem.
- Děti nerozpoznají nebezpečí, která mohou vzniknout při používání elektrických přístrojů. Postarejte se o to, aby děti nepoužívaly přístroj bez dozoru.
- Před každým použitím zkontrolujte neporušenost přístroje a síťového kabelu. Je-li přístroj poškozen, nesmí být používán.
- Před zapojením přístroje do sítě zkontrolujte, zda místní napětí odpovídá napětí uvedenému na přístroji.
- Nepoužívejte přístroj v blízkosti vody (např. vana, umyvadlo atd.).
- Nepoužívejte přístroj během koupání, sprchování nebo ve spánku.
- Nevkládejte přístroj do vody nebo do jiných kapalin. Přístroj ukládejte na bezpečné místo.
- Nepokládejte přístroj na plochy citlivé na vodu!
- Přístroj a síťový kabel se nesmí dostat do kontaktu s horkými povrchy.

Důležitá bezpečnostní upozornění během používání přístroje

Varování

- Pokud se během používání vyskytne závada, přístroj okamžitě vypněte a vytáhněte zástrčku ze zásuvky.
- Během aplikace nepřibližujte obličej k trysce více než na 25 cm, jinak byste se mohli popálit horkou párou. Během aplikace zavřete oči a chraňte části těla citlivé na horko.
- Nepoužívejte přístroj déle než 15 minut.
- Během používání s přístrojem netřeste. Mohli byste se opařit nebo popálit.
- Přerušete aplikaci, jestliže budete mít bolesti nebo se vám udělá nevolno, a poraďte se s lékařem.
- Nepožívejte přístroj pod dekou, ručníkem atd.
- Před každým použitím odložte šperky z krku a obličej.
- Jestliže přístroj omylem spadne do vody, ihned vytáhněte zástrčku ze zásuvky. Před dalším použitím nechte přístroj zkontrolovat kvalifikovaným elektrikářem.

Důležitá bezpečnostní upozornění po použití přístroje

Pozor

- Po použití přístroj vypněte a vytáhněte zástrčku ze zásuvky.
- Nikdy nevytahujte zástrčku ze zásuvky za kabel nebo vlhkýma rukama.
- Pak přístroj očistěte, abyste zabránili usazování mastnoty a jiných nečistot. To zajišťuje optimální funkci přístroje a prodlužuje dobu jeho životnosti.
- Před dalším použitím nechte přístroj úplně zchladit.
- Pokud byste měli dotazy v souvislosti s používáním našich přístrojů, obraťte se prosím na svého prodejce nebo na náš zákaznický servis.

3. K seznámení

Použití iontové obličejové sauny FC 72 poskytuje ideální základ péče o krásný obličej. Pokožka Vašeho obličej je optimálně připravena na další ošetření, např. hloubkové čištění, obličejovou masku atd.

Salóny krásy velmi často začínají ošetření obličej s parní lázní. Povzbuzující pára zvyšuje prokrvení pokožky, póry se otevírají a nečistoty se mohou lépe odstranit.

Získáte tak perfektní výchozí bod pro jakýkoliv druh péče o pleť. Otevřenými póry pronikají ošetřující látky hluboko do kůže, díky čemuž se zvyšuje jejich účinek.

Obličejová sauna FC 72 je navíc vybavena iontovým generátorem, který zajišťuje obohacování proudících molekul ionty, takže je pára ještě jemnější. Ionty umožňují daleko hlubší hydrataci obličej, mají vliv na jemnost horní vrstvy pokožky a lepší strukturu tkáně.

4. Použití v souladu s určením

Tento přístroj je určen pouze k používání na lidském obličej. Přístroj nepoužívejte na zvířatech!

5. Popis přístroje

1. Základní přístroj
2. Vypínač
3. Nádržka na vodu
4. Nastavitelná tryska
5. Otvor zásobníku vody
6. Zástrčka
7. Odměrka

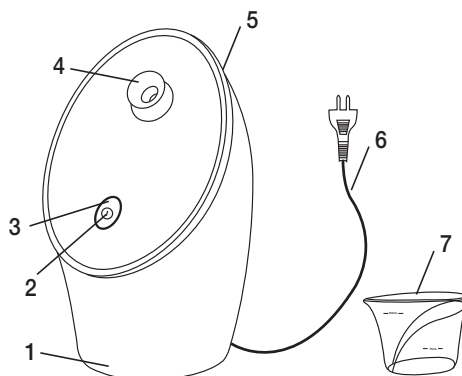

6. Uvedení do provozu

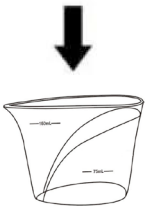
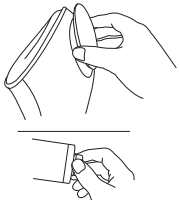
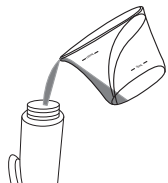
<ul style="list-style-type: none">• Postavte přístroj na rovnou, pevnou a nenasákavou plochu nebo na stůl. Během provozu v žádném případě nedržte přístroj v ruce.	
<p>⚠ Pozor</p> <ul style="list-style-type: none">• Používejte pouze destilovanou vodu! Nepoužívejte vodu z vodovodu, neboť by mohlo dojít k usazování vodního kamene v přístroji, což by mělo za následek omezení jeho funkčnosti a životnosti. Nepoužívejte oleje, bylinky nebo jiné aromatické látky <u>jako náhražku</u> vody.• Naplňte přiloženou odměrku destilovanou vodou.	<p>Destilovaná voda</p>  A large black downward-pointing arrow is positioned above a line drawing of the measuring cup (7) shown in the previous image.
<ul style="list-style-type: none">• Sejměte nádržku a odšroubujte šroubový uzávěr.	 A line drawing showing two hands. One hand is holding the top of the device, and the other is pulling away a small, rounded component (the water reservoir) from the top.
<ul style="list-style-type: none">• Pomocí odměrky pomalu a opatrně nalévejte do nádržky destilovanou vodu, dokud voda nedosáhne minimálně ke značce „min“ a maximálně ke značce „max“. Při maximálním naplnění vystačí množství vody k použití po dobu přibližně 15 minut. Opět bezpečně uzavřete nádržku na vodu šroubovým uzávěrem.	 A line drawing showing the measuring cup (7) being tilted to pour water into the top opening of the device.

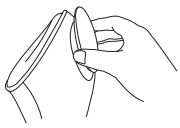
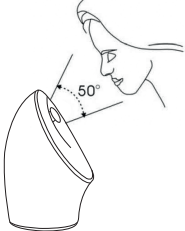
<ul style="list-style-type: none"> • Nádržku na vodu znovu nasadte na přístroj tak, aby slyšitelně zapadla do správné polohy. 	
<ul style="list-style-type: none"> • Nastavte úhel trysky do požadované výšky. <p>⚠ Pozor Trysku nenastavujte během chodu přístroje! Mohli byste si popálit ruce.</p>	
<ul style="list-style-type: none"> • Před použitím přístroje si očistěte obličej vlhkou utěrkou. 	

7. Obsluha

lontovou obličejovou saunu nepoužívejte déle než 15 minut denně. Doporučujeme přístroj používat 2–3krát týdně.

Po přípravné fázi popsané v kapitole „6. Uvedení do provozu“, můžete začít s aplikací.

Při používání přístroje postupujte podle tohoto popisu:

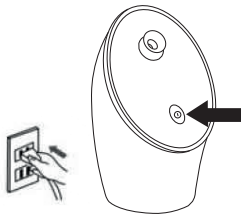
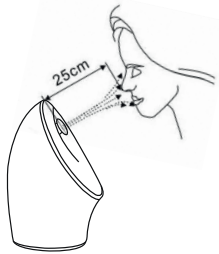
<ul style="list-style-type: none"> • Zasuňte zástrčku do zásuvky a stiskněte vypínač. Rozsvítí se modrá kontrolka. Přístroj začíná ohřívat destilovanou vodu. Asi po 1 minutách z trysky unikne první pára. Asi po 1 minutu je pára dost silná na to, abyste mohli začít s aplikací. 	
<ul style="list-style-type: none"> • Nasměřujte obličej pomalu ve směru proudu páry tak, aby pára pokryla celý obličej. Účinky páry musíte pociťovat jako příjemné, pára nesmí být příliš horká. Jestliže se Vám bude zdát pára příliš horká, zvětšete vzdálenost, abyste se nespálili. <p>⚠ Varování Dávejte pozor na to, aby vzdálenost obličeje od trysky nebyla menší než 25 cm. Jinak hrozí nebezpečí, že v obličejí zčervenáte nebo se popálíte.</p>	

Pokud již v nádržce nebude žádná voda, popř. po 15 minutách provozu, se přístroj automaticky vypne.

- Nyní vytáhněte síťovou zástrčku ze zásuvky.

- Po aplikaci si opláchněte obličej studenou vodou. Obličej ošetřete pleťovým krémem nebo naneste masku. Otevřené póry umožní proniknutí účinných látek hluboko do kůže.
- Nechte přístroj 10 minut zchladit. Pak začněte s čištěním přístroje podle popisu v kapitole „8. Čištění“.

8. Čištění

Ujistěte se, že jste před čištěním vytáhli zástrčku ze sítě.

- Po každém použití vyprázdněte a vyčistěte nádržku na vodu od mastnoty a jiných nečistot.
- Nádržku do vodu můžete v případě potřeby umývat v myčce na nádobí.
- Po vyčištění nasadte nádržku na vodu opět do přístroje.
- Trysku a základní přístroj čistěte jemnou, lehce navlhčenou utěrkou a jednotlivé díly pak do sucha otřete.

9. Likvidace

Přístroj zlikvidujte podle směrnice o odpadních elektrických a elektronických zařízeních (OEEZ).

Pokud máte otázku, obraťte se na příslušný komunální úřad, který má na starosti likvidaci.



10. Technické údaje

Model č.	FC 72
Napájení	220-240V~50/60Hz
Výkon	260 W
Třída ochrany	II / □
Krátkodobý provoz	max. 15 min

